

# KISMEGSZAKÍTÓK, VEZETÉKVÉDŐ ÉS HIBAÁRAM KAPCSOLÓK

24

## HIBAÁRAM KAPCSOLÓ, AMPARO SOROZAT



AR054203



AR054103

### SCHRACK INFO

- Állásjelzés (villamos kioldásnál piros jelzés)
- Vezeték és soroló sín csatlakoztatásra kialakítva alu és felül
- Beköthető vezeték: 1,5-35 mm<sup>2</sup>
- TS35 sínre szerelés az EN 50 022 szerint
- VDE minősítés

### MŰSZAKI ADATOK

Szabvány:	IEC/EN 61008-1
Pólus szám:	2, 4
Érzékenység:	AC és A típus
Kivitel:	G, S
Névleges feszültség U <sub>e</sub> :	230/400 V AC
Névleges frekvencia (AC):	50/60 Hz
Névleges áram I <sub>n</sub> :	25 A, 40 A, 63 A
Névleges hibaáram I <sub>Δ n</sub> :	0.03 A, 0.1 A, 0.3 A
Névleges lökfeszültségállóság (1,2/50) U <sub>imp</sub> :	6 kV
Teszt feszültség, 1 perces:	2.5 kV
Szigetelési feszültség U <sub>i</sub> :	500 V
Zárlatállóság I <sub>nc</sub> = I <sub>Δ n</sub>	6.000/10.000 A
Max. előtét biztosító zárlatvédelemhez (SCPD):	
25 A	63 A gG
40 A	63 A gG
63 A	63 A gG
Max. előtét biztosító túlterhelés védelemhez (OCPD):	
25 A	16 A gG
40 A	25 A gG
63 A	40 A gG
Névleges kapcsolási képesség I <sub>Δ n</sub> :	
25 A	500 A
40 A	500 A
63 A	630 A
Kioldási idők:	
késleltetés nélkül	≤ 0,1
G	10 ms - 30 ms
S	150 ms - 500 ms
Minősítés:	VDE (A típus, 2 pólusú kivitel)
Szennyezettségi fokozat:	2
Villamos élettartam:	> 2.000 működési ciklus
Mechanikus élettartam:	> 2.000 működési ciklus
Kioldott állásjelzés:	van (piros)
Védettség:	IP 20
Környezeti hőmérséklet (napi átlag ≤ 35°C):	-5°C ... +40°C
Tárolási hőmérséklet:	-25°C ... +70°C
Kapcsok:	vezeték és soroló sín csatlakoztatáshoz kialakítva
Csatlakozás:	alul/felül
Beköthető vezeték:	35 mm <sup>2</sup>
Kapcsok meghúzási nyomatéka:	2.5 Nm
Szerelés:	TS35 sínre gyors rögzítővel

# KISMEGSZAKÍTÓK, VEZETÉKVÉDŐ ÉS HIBAÁRAM KAPCSOLÓK

## MÉRETEK

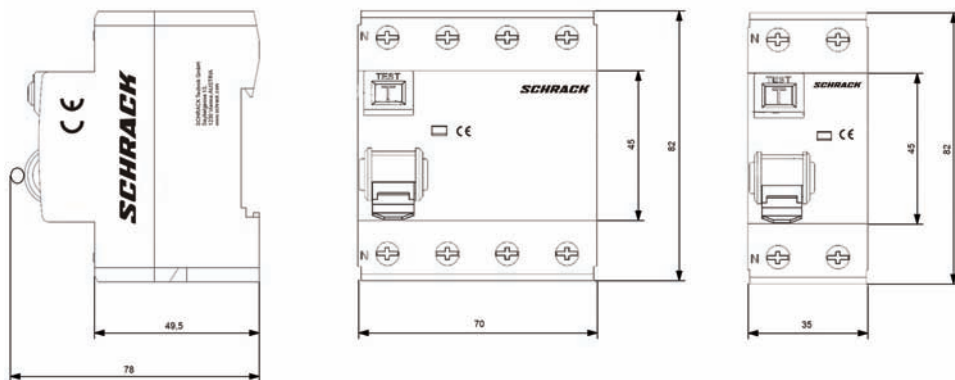

25

## KAPCSOLÁSI KÉP

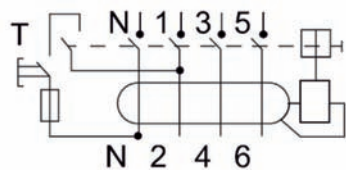
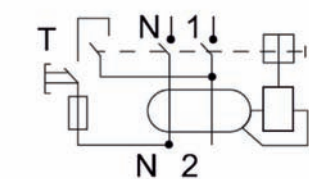

# KISMEGSZAKÍTÓK, VEZETÉKVÉDŐ ÉS HIBAÁRAM KAPCSOLÓK

26

## HIBAÁRAM KAPCSOLÓ AMPARO SOROZAT, 10 kA, 30 mA, LÜKTETŐ EGYENÁRAM ÉRZÉKENY A TÍPUS

LEÍRÁS	KE	CS.E.	EAN CODE	SZÁLLÍTÁS	STORE	RENDELÉSI SZÁM
<b>2 PÓLUS</b>						
25A / 2 / 0.03A	2	1	9004840022032			AR052203
40A / 2 / 0.03A	2	1	9004840022056			AR054203
63A / 2 / 0.03A	2	1	9004840022193			AR056203
<b>4 PÓLUS</b>						
25A / 4 / 0.03A	4	1	9004840022209			AR052103
40A / 4 / 0.03A	4	1	9004840023305			AR054103
63A / 4 / 0.03A	4	1	9004840023305			AR056103

## HIBAÁRAM KAPCSOLÓ AMPARO SOROZAT, 10 kA, 300 mA, LÜKTETŐ EGYENÁRAM ÉRZÉKENY A TÍPUS

LEÍRÁS	KE	CS.E.	EAN CODE	SZÁLLÍTÁS	STORE	RENDELÉSI SZÁM
<b>2 PÓLUS</b>						
40A / 2 / 0.3A	2	1	9004840023329			AR054230
<b>4 PÓLUS</b>						
40A / 4 / 0.3A	4	1	9004840023336			AR054130
63A / 4 / 0.3A	4	1	9004840023343			AR056130

## HIBAÁRAM KAPCSOLÓ AMPARO SOROZAT, 10 kA, 30 mA, VÁLTAKOZÓ ÁRAM ÉRZÉKENY AC TÍPUS







LEÍRÁS	KE	CS.E.	EAN CODE	SZÁLLÍTÁS	STORE	RENDELÉSI SZÁM
<b>2 PÓLUS</b>						
25A / 2 / 0.03A	2	1	9004840023350			AR002203
40A / 2 / 0.03A	2	1	9004840023374			AR004203
63A / 2 / 0.03A	2	1	9004840023381			AR006203
<b>4 PÓLUS</b>						
25A / 4 / 0.03A	4	1	9004840023398			AR002103
40A / 4 / 0.03A	4	1	9004840023411			AR004103
63A / 4 / 0.03A	4	1	9004840023428			AR006103

## HIBAÁRAM KAPCSOLÓ AMPARO SOROZAT, 10 kA, 100 mA, VÁLTAKOZÓ ÁRAM ÉRZÉKENY AC TÍPUS



LEÍRÁS	KE	CS.E.	EAN CODE	SZÁLLÍTÁS	STORE	RENDELÉSI SZÁM
<b>2 PÓLUS</b>						
25A / 2 / 0.1A	2	1	9004840023435			AR002210
40A / 2 / 0.1A	2	1	9004840023459			AR004210
63A / 2 / 0.1A	2	1	9004840023466			AR006210
<b>4 PÓLUS</b>						
25A / 4 / 0.1A	4	1	9004840023473			AR002110
40A / 4 / 0.1A	4	1	9004840023497			AR004110
63A / 4 / 0.1A	4	1	9004840023503			AR006110

# KISMEGSZAKÍTÓK, VEZETÉKVÉDŐ ÉS HIBAÁRAM KAPCSOLÓK



## ■ HIBAÁRAM KAPCSOLÓ AMPARO SOROZAT, 10 kA, 300 mA, VÁLTAKOZÓ ÁRAM ÉRZÉKENY AC TÍPUS

LEÍRÁS	KE	CS.E.	EAN CODE	SZÁLLÍTÁS	STORE	RENDELÉSI SZÁM
<b>2 PÓLUS</b>						
25A / 2 / 0.3A	2	1	9004840023510			<a href="#">AR002230</a>
40A / 2 / 0.3A	2	1	9004840023534			<a href="#">AR004230</a>
63A / 2 / 0.3A	2	1	9004840023541			<a href="#">AR006230</a>
<b>4 PÓLUS</b>						
25A / 4 / 0.3A	4	1	9004840023558			<a href="#">AR002130</a>
40A / 4 / 0.3A	4	1	9004840023572			<a href="#">AR004130</a>
63A / 4 / 0.3A	4	1	9004840023589			<a href="#">AR006130</a>

## ■ HIBAÁRAM KAPCSOLÓ AMPARO SOROZAT, 10 kA, 30 mA, VÁLTAKOZÓ ÁRAM ÉRZÉKENY AC TÍPUS, G KIVITEL

LEÍRÁS	KE	CS.E.	EAN CODE	SZÁLLÍTÁS	STORE	RENDELÉSI SZÁM
<b>2 PÓLUS</b>						
40A / 2 / 0.03A	2	1	9004840023596			<a href="#">AR024203</a>
<b>4 PÓLUS</b>						
40A / 4 / 0.03A	4	1	9004840023602			<a href="#">AR024103</a>

## ■ HIBAÁRAM KAPCSOLÓ AMPARO SOROZAT, 10 kA, 300 mA, LÜKTETŐ EGYENÁRAM ÉRZÉKENY A TÍPUS, S KIVITEL

LEÍRÁS	KE	CS.E.	EAN CODE	SZÁLLÍTÁS	STORE	RENDELÉSI SZÁM
<b>2 PÓLUS</b>						
40A / 2 / 0.3A	2	1	9004840023619			<a href="#">AR064230</a>
<b>4 PÓLUS</b>						
40A / 4 / 0.3A	4	1	9004840023626			<a href="#">AR064130</a>
63A / 4 / 0.3A	4	1	9004840023633			<a href="#">AR066130</a>



**Kék rendelési szám:** Raktári termék, kiszállítás - 24 óra



**Store termék**